

**АРХАНГЕЛЬСКАЯ ОБЛАСТЬ**  
**ПИНЕЖСКИЙ МУНИЦИПАЛЬНЫЙ РАЙОН**  
**АДМИНИСТРАЦИЯ МУНИЦИПАЛЬНОГО ОБРАЗОВАНИЯ**  
**«КАРПОГОРСКОЕ»**

**ПОСТАНОВЛЕНИЕ**

от 11 февраля 2019 г. № 8

с. Карпогоры

**Об утверждении дизайн проектов по благоустройству  
дворовых территорий**

В соответствии с Федеральным законом от 06 октября 2003 года №131-ФЗ «Об общих принципах организации местного самоуправления в Российской Федерации», Постановлением администрации муниципального образования «Пинежский муниципальный район» № 0263-па от 28.03.2017 года «Об утверждении порядка о включении в программу «Формирование современной городской среды муниципального образования «Пинежский муниципальный район» на 2017 год, решением Совета депутатов муниципального образования «Карпогорское» от 28.04.2006 года № 7 «Об утверждении Положения о порядке организации и осуществления территориального общественного самоуправления на территории муниципального образования «Карпогорское», руководствуясь Уставом муниципального образования «Карпогорская», администрация муниципального образования «Карпогорская» **п о с т а н о в л я е т:**

1. Утвердить дизайн-проект благоустройства дворовой территории по адресу: ул. Победы д. № 26а, с. Карпогоры, Пинежский район, Архангельская область согласно приложению № 1 к настоящему постановлению.
2. Утвердить дизайн-проект благоустройства дворовой территории по адресу: ул. Красных Партизан д. № 9, с. Карпогоры, Пинежский район, Архангельская область согласно приложению № 2 к настоящему постановлению.
3. Утвердить дизайн-проект благоустройства дворовой территории по адресу: ул. Комсомольская, д. № 11, с. Карпогоры, Пинежский район, Архангельская область согласно приложению № 3 к настоящему постановлению.
4. Утвердить дизайн-проект благоустройства дворовой территории по адресу: ул. Комарова, д. № 3, с. Карпогоры, Пинежский район, Архангельская область согласно приложению № 4 к настоящему постановлению.
5. Утвердить дизайн-проект благоустройства дворовой территории по адресу: ул. Красных Партизан, д. № 5а, с. Карпогоры, Пинежский район, Архангельская область согласно приложению № 5 к настоящему постановлению.

6. Утвердить дизайн-проект благоустройства дворовой территории по адресу: ул. Кудрина, д. № 24, с. Карпогоры, Пинежский район, Архангельская область согласно приложению № 6 к настоящему постановлению.
  7. Утвердить дизайн-проект благоустройства дворовой территории по адресу: ул. Ленина, д. № 98, с. Карпогоры, Пинежский район, Архангельская область согласно приложению № 7 к настоящему постановлению.
  8. Утвердить дизайн-проект благоустройства дворовой территории по адресу: ул. Победы, д. № 53, с. Карпогоры, Пинежский район, Архангельская область согласно приложению № 8 к настоящему постановлению.
2. Контроль за исполнением настоящего постановления оставляю за собой.

Глава муниципального образования



Ю.Н. Олейников



## **ДИЗАЙН-ПРОЕКТ**

благоустройства дворовой территории по адресу:  
с.Карпогоры, ул. Победы д.№26а  
Пинежского района Архангельской области.

### **1. Описание проекта**

Дворовая территория многоквартирного дома – совокупность территорий, прилегающих к многоквартирному дому, с расположенными на них объектами, предназначенными для обслуживания и эксплуатации такого дома, и элементами благоустройства этой территории, в том числе местами стоянки автотранспортных средств, тротуарами и автомобильными дорогами, включая автомобильные дороги, образующие проезды к территориям, прилегающим к многоквартирным домам.

Благоустройство дворовой территории - деятельность по реализации комплекса мероприятий, установленного правилами благоустройства территории муниципального образования, направленная на обеспечение и повышение комфортности условий проживания граждан, по поддержанию и улучшению санитарного и эстетического состояния территории муниципального образования, по содержанию территорий населенных пунктов и расположенных на таких территориях объектов, в том числе территорий общего пользования, земельных участков, зданий, строений, сооружений, прилегающих территорий.

Цель проекта: повышение уровня благоустройства дворовой территории, создание благоприятных и безопасных условий для проживания и отдыха жителей.

Задачи проекта: доведение технического и эксплуатационного состояния дворовой территории до нормативных требований.

Дизайн-проект благоустройства дворовой территории многоквартирного дома № 26а по ул. Победы с. Карпогоры Пинежского района Архангельской области предполагает проведение следующих видов работ:

1. Установка у каждого подъезда по 1 скамейке со спинкой, на металлическом основании, покрытие - деревянное, всего 3 шт.(2019 год)
2. Установка металлических урн, в количестве 3 шт. (2019 год)
3. Установка детской песочницы с крышкой 1 шт. (2019 год)
4. Отсыпка дворового проезда, планировка территории (выравнивание).  
Размеры 3\*20 м, 10\*20 м, 3\*30 м. (2019 год)
5. Строительство деревянных мостовых шириной 1м вдоль дома 38м, с торца дома 19м, деревянные мостовые должны быть построены из обрезных досок шириной не менее 10 см, толщиной не менее 5 см. (2019 год)

6. Установка бетонных вазонов для цветов, цвет светло-серый, 3 шт. (2020 год)

7. Установка и подключение 3-х декоративных светильников (энергосберегающие). Высота не ниже 2м. Материал металл. (2020 год)

8. Установка детской качели по прайсу КСИЛ ( 4154), сиденье к качели по прайсу КСИЛ (4960). Основание забетонировано. (2020 год)

9. Установка металлической сушилки для белья размером 2,5\*3м. Основание забетонировано. (2020 год)

10. Установка металлической сушилки для ковров (ковроочистка) высотой 1,8м, длина 2,5м. Основание забетонировано. (2020 год)

11. Обустройство стоянки 6\*15 м для транспорта из железобетонных плит.(2020 год)

12. Уборка лишних кустарников и деревьев вокруг дома. (2020 год)

## 2 Концепция проекта

- сформировать эстетический облик дворовой территории;
- повысить уровень благоустройства дворовой территории;
- создать благоприятные и безопасные условия для проживания и отдыха жителей;
- повысить уровень жизни населения.

## 3 Визуальное описание проекта

Визуализированный перечень элементов благоустройства

№ п/п	Название элемента	Количество	Визуализация
1	Диван садово-парковый на металлических ножках по прайсу КСИЛ (2213) <a href="http://ksil.com/ksil-park/divany_i_skami/002213/">http://ksil.com/ksil-park/divany_i_skami/002213/</a>	3шт.	
2	Урна МАФ 11.13 <a href="https://arhangelsk.kordav.ru/catalog/element/1584">https://arhangelsk.kordav.ru/catalog/element/1584</a>	3 шт	





3	<p>Песочница с крышкой по прайсу КСИЛ (4237)</p> <p><a href="http://ksil.com/ksil-game/pesochnicy/004237/">http://ksil.com/ksil-game/pesochnicy/004237/</a></p>	1 шт.	
3	<p>Светильник уличный ARTE LAMP A1047PA-1BN</p> <p><a href="https://arhangelsk.220-volt.ru/catalog-513814/#ui-tabs-description">https://arhangelsk.220-volt.ru/catalog-513814/#ui-tabs-description</a></p>	3 шт.	
4	<p>Вазон Прайс Ксил (001155)</p> <p>Монолитная круглая железобетонная окрашенная ваза, украшенная объемным рельефом и гладкой окантовкой.</p>	3 шт	
5	<p>Качели на металлических стойках для гибкой подвески Прайс Ксил(4154)</p> <p><a href="http://ksil.com/ksil-game/kacheli/004154/">http://ksil.com/ksil-game/kacheli/004154/</a></p> <p>Сидение для качелей резиновое с подвеской - ( для качелей 004154) Прайс КСИЛ (4960)</p> <p><a href="http://ksil.com/ksil-game/kacheli/004960/">http://ksil.com/ksil-game/kacheli/004960/</a></p>	1шт.	 



Схема двора по адресу с. Карпогоры, ул. Победы д.26а

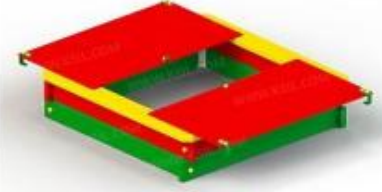

3D вид

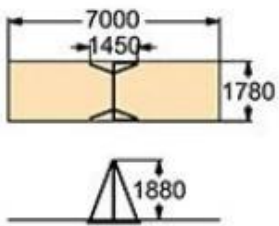



## ДИЗАЙН-ПРОЕКТ

благоустройства дворовой территории по адресу:  
с.Карпогоры, ул. Красных Партизан д.№9  
Пинежского района Архангельской области.

### 1. Описание проекта

Дворовая территория многоквартирного дома – совокупность территорий, прилегающих к многоквартирному дому, с расположенными на них объектами, предназначенными для обслуживания и эксплуатации такого дома, и элементами благоустройства этой территории, в том числе местами стоянки автотранспортных средств, тротуарами и автомобильными дорогами, включая автомобильные дороги, образующие проезды к территориям, прилегающим к многоквартирным домам.

Благоустройство дворовой территории - деятельность по реализации комплекса мероприятий, установленного правилами благоустройства территории муниципального образования, направленная на обеспечение и повышение комфортности условий проживания граждан, по поддержанию и улучшению санитарного и эстетического состояния территории муниципального образования, по содержанию территорий населенных пунктов и расположенных на таких территориях объектов, в том числе территорий общего пользования, земельных участков, зданий, строений, сооружений, прилегающих территорий.

Цель проекта: повышение уровня благоустройства дворовой территории, создание благоприятных и безопасных условий для проживания и отдыха жителей.

Задачи проекта: доведение технического и эксплуатационного состояния дворовой территории до нормативных требований.

Дизайн-проект благоустройства дворовой территории многоквартирного дома № 9 по ул. Красных Партизан с. Карпогоры Пинежского района Архангельской области предполагает проведение следующих видов работ:

1. Установка у каждого подъезда по 1 скамейке на металлическом основании по прайсу КСИЛ(2213), всего 3 шт.(2019 год)
2. Отсыпка ПГС и выравнивание дворового проезда к дому 5\*50м. (2019 год)
3. Отремонтировать деревянные мостовые вдоль дома 35м\*0,8м. (2019 год)
4. Установка металлического газонного ограждения h-25см., угол дома-1 подъезд (1,7м.\*6,25м.); 1подъезд-2подъезд (1,7м.\*8,5м); 2подъезд-3подъезд (1,7м.\*8,5м.); 3подъезд-угол дома (1,7м.\*6,25м). (2020 год)



5. Установка ограждения из сетки-рабицы высотой 0,75 м. на металлических столбах, длина ограждения 80 м.(2020 год)

## 2 Концепция проекта

- сформировать эстетический облик дворовой территории;
- повысить уровень благоустройства дворовой территории;
- создать благоприятные и безопасные условия для проживания и отдыха жителей;
- повысить уровень жизни населения.

## 3 Визуальное описание проекта

Визуализированный перечень элементов благоустройства

№ п/п	Название элемента	Количество	Визуализация
1	Диван садово-парковый на металлических ножках по прайсу КСИЛ (2213) <a href="http://ksil.com/ksil-park/divany_i_skami/002213/">http://ksil.com/ksil-park/divany_i_skami/002213/</a>	3шт.	
2	Газонное ограждение h=0.25м. (стальные прямоугольные трубы из стали марки ст1-3сп/пс размером 40x20 мм) - полимерная покраска. - безопасная заглушка на столбах.	43,1 м.	
	Ограждение h=0,75м на металлических столбах.	80м.	

Схема двора по адресу с. Карпогоры, ул. Красных Партизан д.9





3D вид

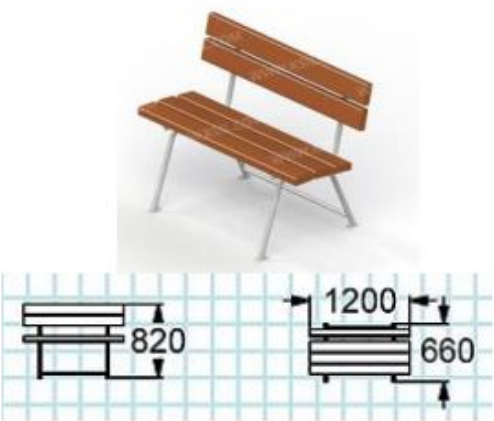
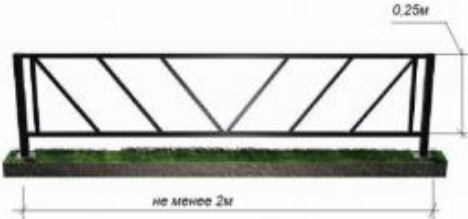
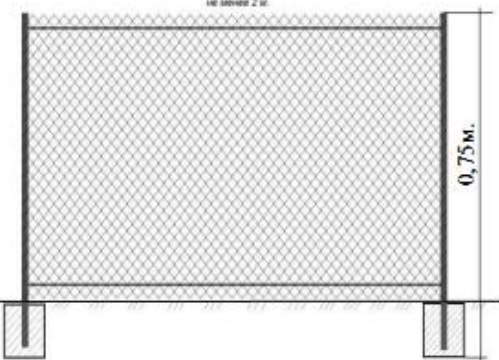
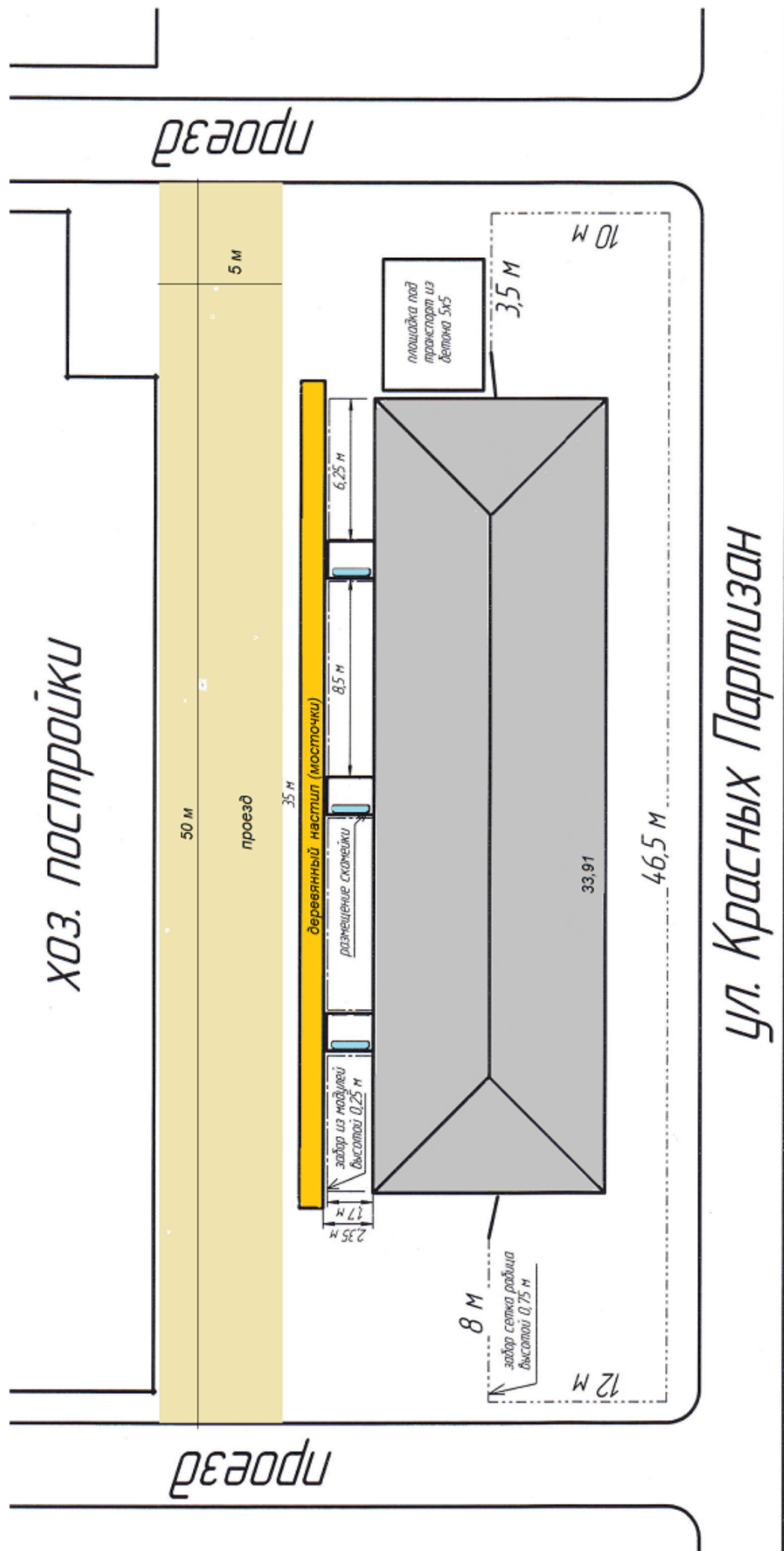

## **ДИЗАЙН-ПРОЕКТ**

благоустройства дворовой территории по адресу:  
с.Карпогоры, ул. Комсомольская д.№11  
Пинежского района Архангельской области.

### **1. Описание проекта**

Дворовая территория многоквартирного дома – совокупность территорий, прилегающих к многоквартирному дому, с расположенными на них объектами, предназначенными для обслуживания и эксплуатации такого дома, и элементами благоустройства этой территории, в том числе местами стоянки автотранспортных средств, тротуарами и автомобильными дорогами, включая автомобильные дороги, образующие проезды к территориям, прилегающим к многоквартирным домам.

Благоустройство дворовой территории - деятельность по реализации комплекса мероприятий, установленного правилами благоустройства территории муниципального образования, направленная на обеспечение и повышение комфортности условий проживания граждан, по поддержанию и улучшению санитарного и эстетического состояния территории муниципального образования, по содержанию территорий населенных пунктов и расположенных на таких территориях объектов, в том числе территорий общего пользования, земельных участков, зданий, строений, сооружений, прилегающих территорий.

Цель проекта: повышение уровня благоустройства дворовой территории, создание благоприятных и безопасных условий для проживания и отдыха жителей.

Задачи проекта: доведение технического и эксплуатационного состояния дворовой территории до нормативных требований.

Дизайн-проект благоустройства дворовой территории многоквартирного дома № 11 по ул. Комсомольской с. Карпогоры Пинежского района Архангельской области предполагает проведение следующих видов работ:

1. Отсыпка ПГС и выравнивание дворового проезда к дому 5\*30м (2019 год)
2. Отремонтировать деревянные мостовые вдоль дома 35м\*0,9м. (2019 год)
3. Установка 3-х скамеек на металлическом основании, со спинкой, сиденья деревянные, по прайсу КСИЛ(2205).(2019 год)
4. Установка 3-х сушилок для белья из металлических профилей. Размер сушилки 4\*2,5м. (2020 год)



5. Установка металлического газонного ограждения h=25см., угол дома-1 подъезд (1,7м.\*6м.); 1подъезд-2подъезд (1,7м.\*8 м); 2подъезд-3подъезд (1,7м.\*8м.); 3подъезд-угол дома (1,7м.\*4м). (2020 год)

6. Установка ограждения из сетки-рабицы высотой 1 м. на металлических столбах, длина ограждения 80 м.(2020 год)

## 2 Концепция проекта

- сформировать эстетический облик дворовой территории;
- повысить уровень благоустройства дворовой территории;
- создать благоприятные и безопасные условия для проживания и отдыха жителей;
- повысить уровень жизни населения.

## 3 Визуальное описание проекта

Визуализированный перечень элементов благоустройства

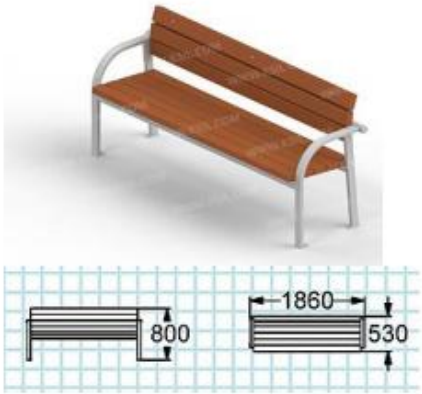
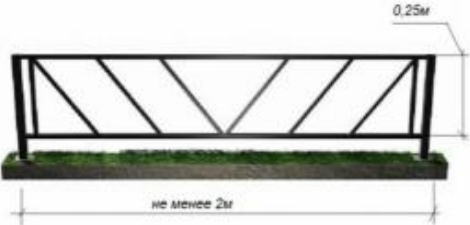
№ п/п	Название элемента	Количество	Визуализация
1	Стойка для сушки белья, размеры 2200x2000 мм.  металлическая  <a href="http://www.officeworld.ru/postroyki/blagoustroystvo/rmn-mf-1120200/">http://www.officeworld.ru/postroyki/blagoustroystvo/rmn-mf-1120200/</a>	6шт	
2	Скамейка по прайсу КСИЛ (2205)  <a href="http://ksil.com/ksil-park/divany_i_skami/002205/">http://ksil.com/ksil-park/divany_i_skami/002205/</a>	3шт.	
3	Газонное ограждение h=0.25м. (стальные прямоугольные трубы из стали марки ст1-3сп/пс размером 40x20 мм) - полимерная покраска. - безопасная заглушка на столбах.	43,1 м.	

4	Ограждение $h=1\text{ м}$ на металлических столбах.	74 м.	



Схема двора по адресу с. Карпогоры, ул. Комсомольская д.11  
 ул. Комсомольская

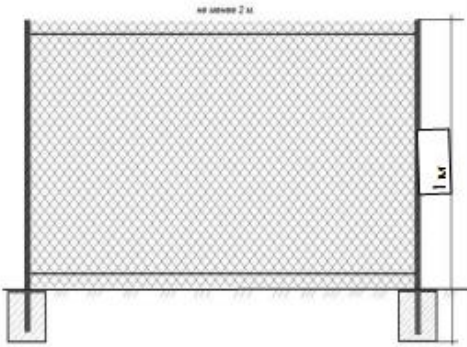
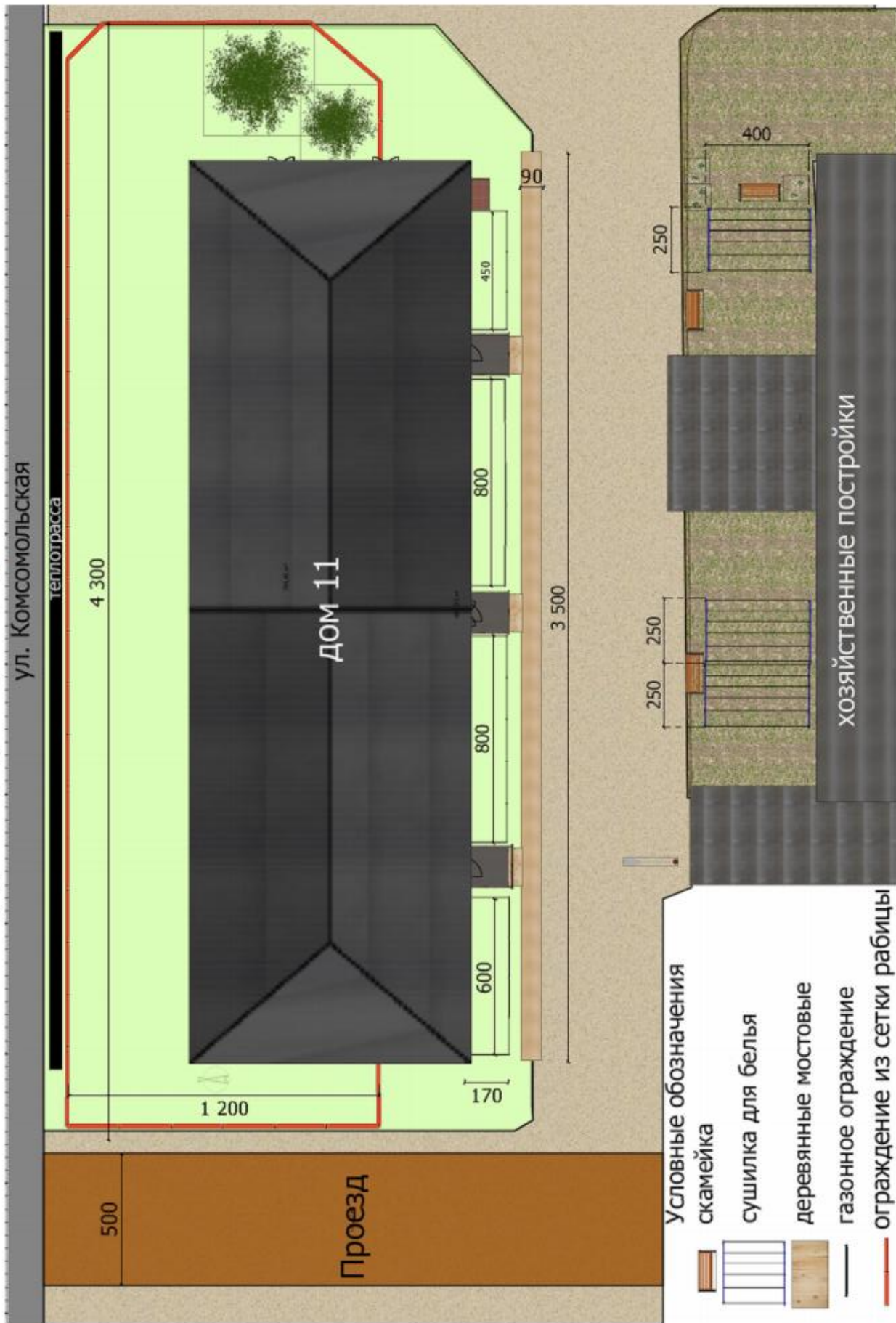

- Условные обозначения
-  скамейка
  -  сушилка для белья
  -  деревянные мостовые
  -  газонное ограждение
  -  ограждение из сетки рабицы

3D вид





## ДИЗАЙН-ПРОЕКТ

благоустройства дворовой территории по адресу:  
с.Карпогоры, ул. Комарова д.№3  
Пинежского района Архангельской области.

### 1. Описание проекта

Дворовая территория многоквартирного дома – совокупность территорий, прилегающих к многоквартирному дому, с расположенными на них объектами, предназначенными для обслуживания и эксплуатации такого дома, и элементами благоустройства этой территории, в том числе местами стоянки автотранспортных средств, тротуарами и автомобильными дорогами, включая автомобильные дороги, образующие проезды к территориям, прилегающим к многоквартирным домам.

Благоустройство дворовой территории - деятельность по реализации комплекса мероприятий, установленного правилами благоустройства территории муниципального образования, направленная на обеспечение и повышение комфортности условий проживания граждан, по поддержанию и улучшению санитарного и эстетического состояния территории муниципального образования, по содержанию территорий населенных пунктов и расположенных на таких территориях объектов, в том числе территорий общего пользования, земельных участков, зданий, строений, сооружений, прилегающих территорий.

Цель проекта: повышение уровня благоустройства дворовой территории, создание благоприятных и безопасных условий для проживания и отдыха жителей.

Задачи проекта: доведение технического и эксплуатационного состояния дворовой территории до нормативных требований.

Дизайн-проект благоустройства дворовой территории многоквартирного дома №3 по ул. Комарова с. Карпогоры Пинежского района Архангельской области предполагает проведение следующих видов работ:





1. Установить у каждого подъезда по 1 скамейке на металлическом основании по прайсу КСИЛ(2201), всего 3 шт.
2. Установить у каждого подъезда по 1 металлической урне, всего 3 шт.
3. Выровнять грейдером проезд к дому 150кв.м
4. Установить стойку для чистки ковров (ковроочистка / ковросушка)
5. Установить 1 качели по прайсу КСИЛ (4104)
6. Отремонтировать деревянные мостовые вдоль дома 35м\*0,9м, подходы к подъездам 5м\*1,4м \*3 шт.

## 2 Концепция проекта

- сформировать эстетический облик дворовой территории;
- повысить уровень благоустройства дворовой территории;
- создать благоприятные и безопасные условия для проживания и отдыха жителей;
- повысить уровень жизни населения.

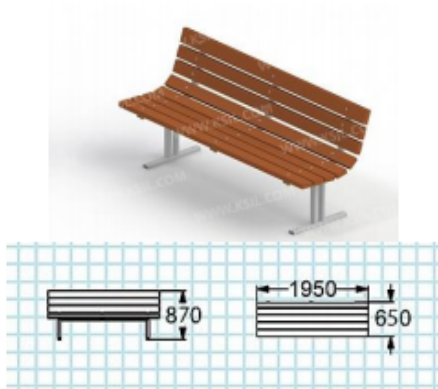
## 3 Визуальное описание проекта

Визуализированный перечень элементов благоустройства

№ п/п	Название элемента	Количество	Визуализация
1	Скамейка по прайсу КСИЛ (2201) <a href="http://ksil.com/ksil-park/divany_i_skami/002201/">http://ksil.com/ksil-park/divany_i_skami/002201/</a>	3 шт.	
2	Урна МАФ 11.13 <a href="https://arhangelsk.kordav.ru/catalog/element/1584">https://arhangelsk.kordav.ru/catalog/element/1584</a>	3 шт.	
3	Стойка для чистки ковров (ковроочистка / ковросушка) <a href="https://arhangelsk.tiu.ru/p253825360-sushilka-dlya-kovrov.html">https://arhangelsk.tiu.ru/p253825360-sushilka-dlya-kovrov.html</a>	1 шт.	
4	Качалка-балансир средняя по прайсу КСИЛ (4104) Возрастная группа: 3-12 лет <a href="http://ksil.com/ksil-game/kachalkibalansiry/004104/">http://ksil.com/ksil-game/kachalkibalansiry/004104/</a>	1 шт	





Схема двора по адресу с. Карпогоры, ул. Комарова д.3



### Условные обозначения

- деревянные мостовые
- качелка-балансир "Средняя"
- ограждение
- ковроцистка
- проезд
- скамейка с урной

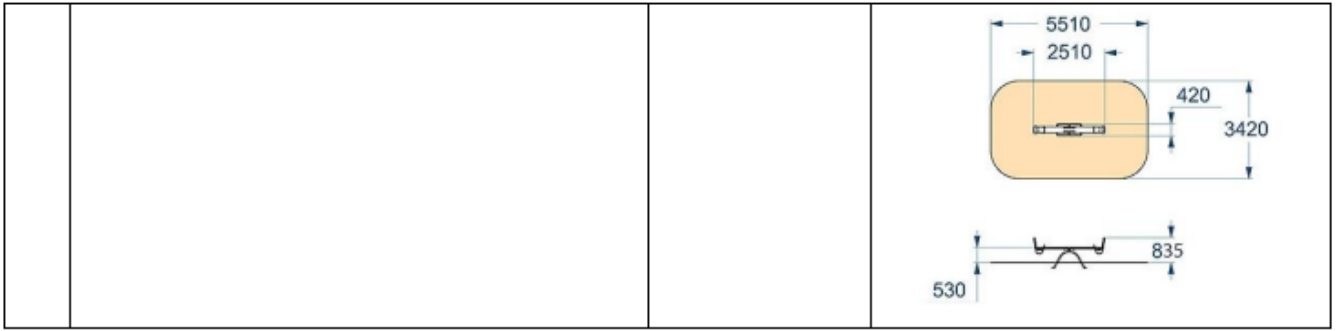

3D вид



## **ДИЗАЙН-ПРОЕКТ**

благоустройства дворовой территории по адресу:  
с.Карпогоры, ул. Красных Партизан д.№5а  
Пинежского района Архангельской области.

### **1. Описание проекта**

Дворовая территория многоквартирного дома – совокупность территорий, прилегающих к многоквартирному дому, с расположенными на них объектами, предназначенными для обслуживания и эксплуатации такого дома, и элементами благоустройства этой территории, в том числе местами стоянки автотранспортных средств, тротуарами и автомобильными дорогами, включая автомобильные дороги, образующие проезды к территориям, прилегающим к многоквартирным домам.

*Благоустройство дворовой территории* - деятельность по реализации комплекса мероприятий, установленного правилами благоустройства территории муниципального образования, направленная на обеспечение и повышение комфортности условий проживания граждан, по поддержанию и улучшению санитарного и эстетического состояния территории муниципального образования, по содержанию территорий населенных пунктов и расположенных на таких территориях объектов, в том числе территорий общего пользования, земельных участков, зданий, строений, сооружений, прилегающих территорий.

Цель проекта: повышение уровня благоустройства дворовой территории, создание благоприятных и безопасных условий для проживания и отдыха жителей.

Задачи проекта: доведение технического и эксплуатационного состояния дворовой территории до нормативных требований.

Дизайн-проект благоустройства дворовой территории многоквартирного дома №5а по ул. Красных партизан с. Карпогоры Пинежского района Архангельской области предполагает проведение следующих видов работ:

1. Ремонт дворового проезда: грейдеровка дворового проезда, отсыпка проезда в начале и в конце щебнем 90 кв.м.
2. Установка скамеек: 3 штуки на металлическом основании, сиденья деревянные.
3. Установка урн: металлическая, поворотная с крышкой в количестве 3 шт.
4. Установка стойки для чистки ковров (ковроочистка / ковросушка)

### **2 Концепция проекта**

- сформировать эстетический облик дворовой территории;



- повысить уровень благоустройства дворовой территории;
- создать благоприятные и безопасные условия для проживания и отдыха жителей;
- повысить уровень жизни населения.

### 3 Визуальное описание проекта

Визуализированный перечень элементов благоустройства



№ п/п	Название элемента	Количество	Визуализация
2	Скамья садово-парковая на металлических ножках по прайсу КСИЛ (002214) <a href="http://ksil.com/ksil-park/divany_i_skami/002214/#">http://ksil.com/ksil-park/divany_i_skami/002214/#</a>	3шт.	
3	Урна МАФ 11.13 <a href="https://arhangelsk.kordav.ru/catalog/element/1584">https://arhangelsk.kordav.ru/catalog/element/1584</a>	3шт.	
4	Стойка для чистки ковров (ковроочистка / ковросушка) <a href="https://arhangelsk.tiu.ru/p253825360-sushilka-dlya-kovrov.html">https://arhangelsk.tiu.ru/p253825360-sushilka-dlya-kovrov.html</a>	1шт.	



Схема двора по адресу с. Карпогоры, ул. Красных Партизан д.5а

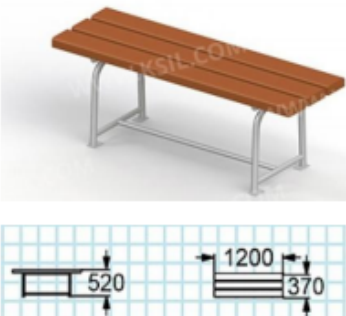

Условные обозначения

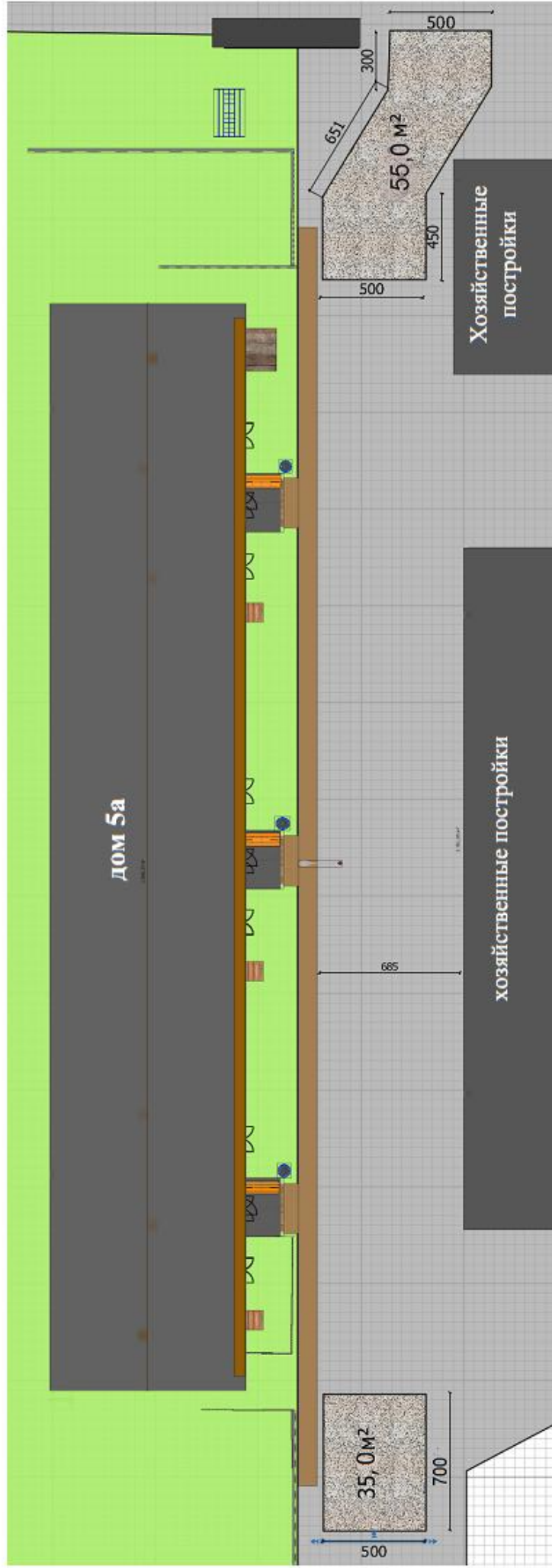
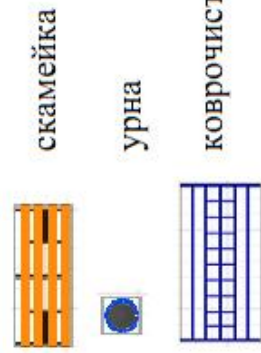

3D вид









## ДИЗАЙН-ПРОЕКТ

благоустройства дворовой территории по адресу:  
с.Карпогоры, ул. Кудрина д.№24  
Пинежского района Архангельской области.

### Описание проекта

Дворовая территория многоквартирного дома – совокупность территорий, прилегающих к многоквартирному дому, с расположенными на них объектами, предназначенными для обслуживания и эксплуатации такого дома, и элементами благоустройства этой территории, в том числе местами стоянки автотранспортных средств, тротуарами и автомобильными дорогами, включая автомобильные дороги, образующие проезды к территориям, прилегающим к многоквартирным домам.

**Благоустройство дворовой территории** - деятельность по реализации комплекса мероприятий, установленного правилами благоустройства территории муниципального образования, направленная на обеспечение и повышение комфортности условий проживания граждан, по поддержанию и улучшению санитарного и эстетического состояния территории муниципального образования, по содержанию территорий населенных пунктов и расположенных на таких территориях объектов, в том числе территорий общего пользования, земельных участков, зданий, строений, сооружений, прилегающих территорий.

Цель проекта: повышение уровня благоустройства дворовой территории, создание благоприятных и безопасных условий для проживания и отдыха жителей.

Задачи проекта: доведение технического и эксплуатационного состояния дворовой территории до нормативных требований.

Дизайн-проект благоустройства дворовой территории многоквартирного дома №24 по ул. Кудрина с. Карпогоры Пинежского района Архангельской области предполагает проведение следующих видов работ:

1. Установка скамеек: 3 штуки на металлическом основании (со спинкой), сиденья деревянные.
2. Установка урн: металлическая, в количестве 3 шт.(2019 год)
3. Демонтаж и строительство деревянных мостовых вдоль дома 0,8\*54м.(2019 год)
4. Установка ограждения длиной 86м.( Забор на металлических столбах: конструкция, с сеткой, сетка с верху закрепляется между двумя досками. Забор металлический секционный набирается из секций длиной 2500 мм высотой 1500мм) установка 1 дверцы (калитка)высотой1,5, шириной 1м.(2020 год)
5. Демонтаж старого ограждения (силами жителей)

### 2 Концепция проекта

- сформировать эстетический облик дворовой территории;
- повысить уровень благоустройства дворовой территории;
- создать благоприятные и безопасные условия для проживания и отдыха жителей;
- повысить уровень жизни населения.

### 3 Визуальное описание проекта

#### Визуализированный перечень элементов благоустройства



№ п/п	Название элемента	Количество	Визуализация
2	Диван садово-парковый на металлических ножках по прайсу КСИЛ (2205)  <a href="http://ksil.com/ksil-park/divany_i_skami/002205/">http://ksil.com/ksil-park/divany_i_skami/002205/</a>	3 шт	
3	Урна МАФ 11.13  <a href="https://arhangelsk.kordav.ru/catalog/element/1584">https://arhangelsk.kordav.ru/catalog/element/1584</a>	3шт	
4	Ограждение  Размер секции 2500 x 1500	86 пог м.	

Схема дворовой территории:



3D вид

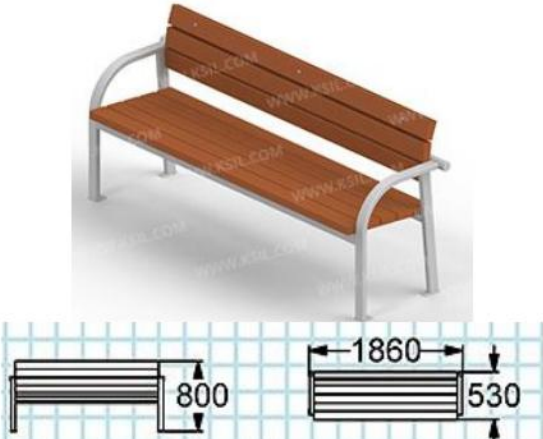

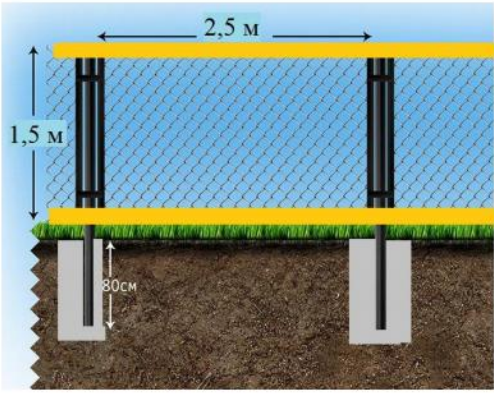
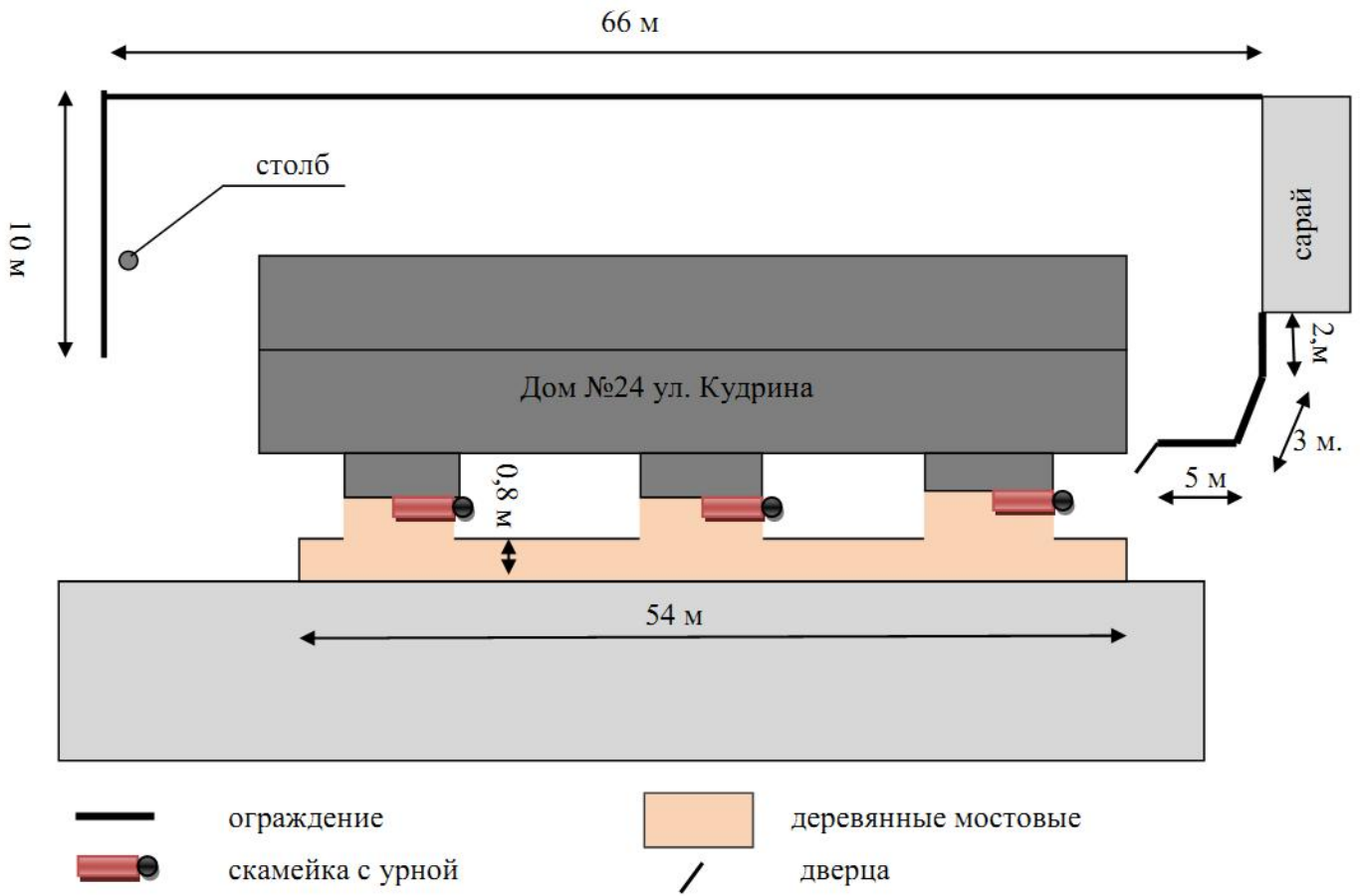

**ДИЗАЙН-ПРОЕКТ**  
благоустройства дворовой территории по адресу:  
с.Карпогоры, ул. Ленина д.№98  
Пинежского района Архангельской области.

**Описание проекта**

Дворовая территория многоквартирного дома – совокупность территорий, прилегающих к многоквартирному дому, с расположенными на них объектами, предназначенными для обслуживания и эксплуатации такого дома, и элементами благоустройства этой территории, в том числе местами стоянки автотранспортных средств, тротуарами и автомобильными дорогами, включая автомобильные дороги, образующие проезды к территориям, прилегающим к многоквартирным домам.

**Благоустройство дворовой территории** - деятельность по реализации комплекса мероприятий, установленного правилами благоустройства территории муниципального образования, направленная на обеспечение и повышение комфортности условий проживания граждан, по поддержанию и улучшению санитарного и эстетического состояния территории муниципального образования, по содержанию территорий населенных пунктов и расположенных на таких территориях объектов, в том числе территорий общего пользования, земельных участков, зданий, строений, сооружений, прилегающих территорий.

Цель проекта: повышение уровня благоустройства дворовой территории, создание благоприятных и безопасных условий для проживания и отдыха жителей.

Задачи проекта: доведение технического и эксплуатационного состояния дворовой территории до нормативных требований.

Дизайн-проект благоустройства дворовой территории многоквартирного дома №5а по ул. Красных партизан с. Карпогоры Пинежского района Архангельской области предполагает проведение следующих видов работ:

1. Ремонт дворового проезда: отсыпка проезда щебнем площадью 66 кв.м.
2. Установка скамеек: 1 штука на металлическом основании, со спинкой, сиденья деревянные.
3. Установка урн: металлическая, в количестве 1 шт.
4. Установка сушилки для белья (металлическая)
5. Детская песочница с крышкой.

**2 Концепция проекта**

- сформировать эстетический облик дворовой территории;
- повысить уровень благоустройства дворовой территории;
- создать благоприятные и безопасные условия для проживания и отдыха жителей;
- повысить уровень жизни населения.

### 3 Визуальное описание проекта

#### Визуализированный перечень элементов благоустройства





№ п/п	Название элемента	Количество	Визуализация
1	<p>Диван садово-парковый на металлических ножках по прайсу КСИЛ (2213)</p> <p><a href="http://ksil.com/ksil-park/divany_i_skami/002213/">http://ksil.com/ksil-park/divany_i_skami/002213/</a></p>	1 шт.	
2	<p>Урна МАФ 11.13</p> <p><a href="https://arhangelsk.kordav.ru/catalog/element/1584">https://arhangelsk.kordav.ru/catalog/element/1584</a></p>	1 шт.	
3	<p>Песочница с крышкой по прайсу КСИЛ (4237)</p> <p><a href="http://ksil.com/ksil-game/pesochnicy/004237/">http://ksil.com/ksil-game/pesochnicy/004237/</a></p>	1 шт.	
4	<p>Стойка для белья</p> <p><a href="https://arhangelsk.tiu.ru/p33381589-stojka-dlya-belya.html">https://arhangelsk.tiu.ru/p33381589-stojka-dlya-belya.html</a></p> <p>длина 60 мм ширина 3100 мм высота 2400 мм</p>	2 шт.	

Схема двора по адресу с. Карпогоры, ул. Ленина д.98



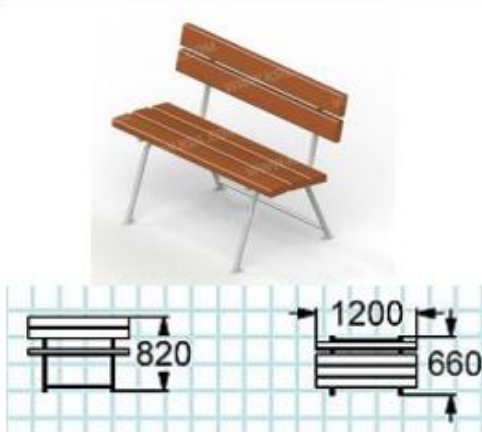

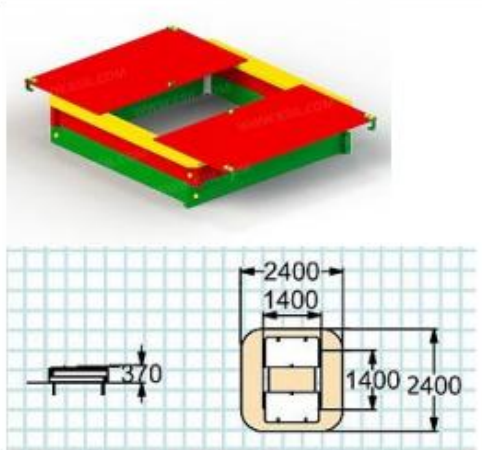
3D вид

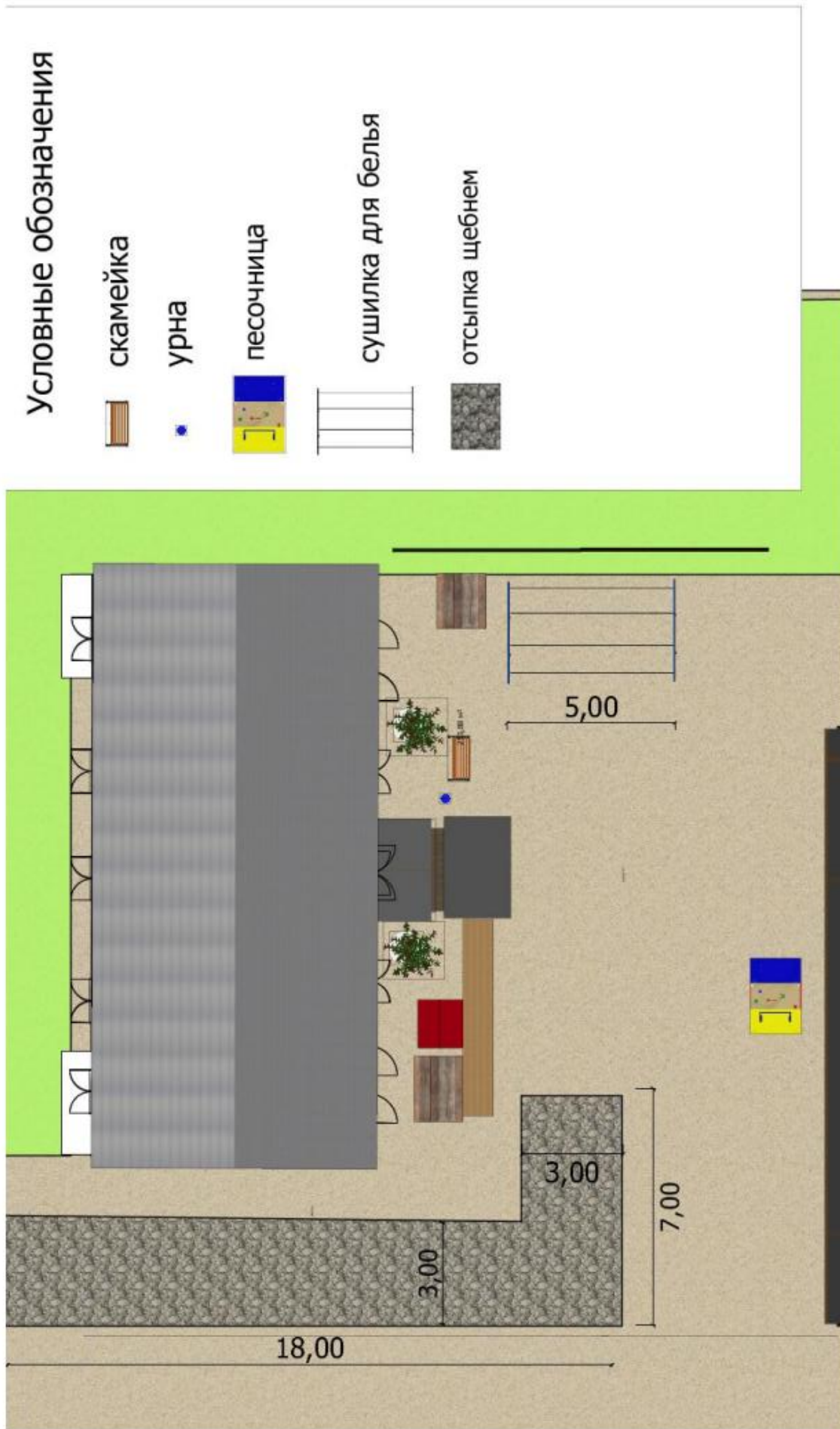

**ДИЗАЙН-ПРОЕКТ**  
**благоустройства дворовой территории многоквартирного дома,**  
**расположенного по адресу: с. Карпогоры, ул. Победы, д.53**

**1 Описание проекта**

Дворовая территория многоквартирного дома – совокупность территорий, прилегающих к многоквартирному дому, с расположенными на них объектами, предназначенными для обслуживания и эксплуатации такого дома, и элементами благоустройства этой территории, в том числе местами стоянки автотранспортных средств, тротуарами и автомобильными дорогами, включая автомобильные дороги, образующие проезды к территориям, прилегающим к многоквартирным домам.

Благоустройство дворовых территорий – комплекс мероприятий, направленных на улучшение санитарного, экологического и эстетического состояния дворовой территории, включающий минимальный и дополнительный перечень работ по благоустройству дворовых территорий многоквартирных домов.

Цели проекта: повышение уровня благоустройства дворовой территории, создание благоприятных и безопасных условий для проживания и отдыха жителей с. Карпогоры.

Задачи проекта: доведение технического и эксплуатационного состояния дворовой территории до нормативных требований.

Дизайн-проект благоустройства дворовой территории многоквартирного дома №53 по ул. Победы с. Карпогоры Пинежского района Архангельской области предполагает проведение следующих видов работ:

1) перечень работ по благоустройству дворовой территории, сформированный исходя из дополнительного перечня работ по благоустройству:

- установка ограждения из сетки-рабицы длиной 65 (шестьдесят пять) метров и высотой 1,5 – 2 метра над землей с погружением металлических столбов в бетонное основание.

**2 Концепция проекта**

Реализация проекта позволит:

- сформировать эстетический облик дворовой территории;
- повысить уровень благоустройства дворовой территории;

- создать благоприятные и безопасные условия для проживания и отдыха жителей;
- повысить уровень жизни населения.

### 3 Визуальное описание проекта

Схема размещения объектов благоустройства дворовой территории многоквартирного дома по адресу с. Карпогоры, ул. Победы, д. 53

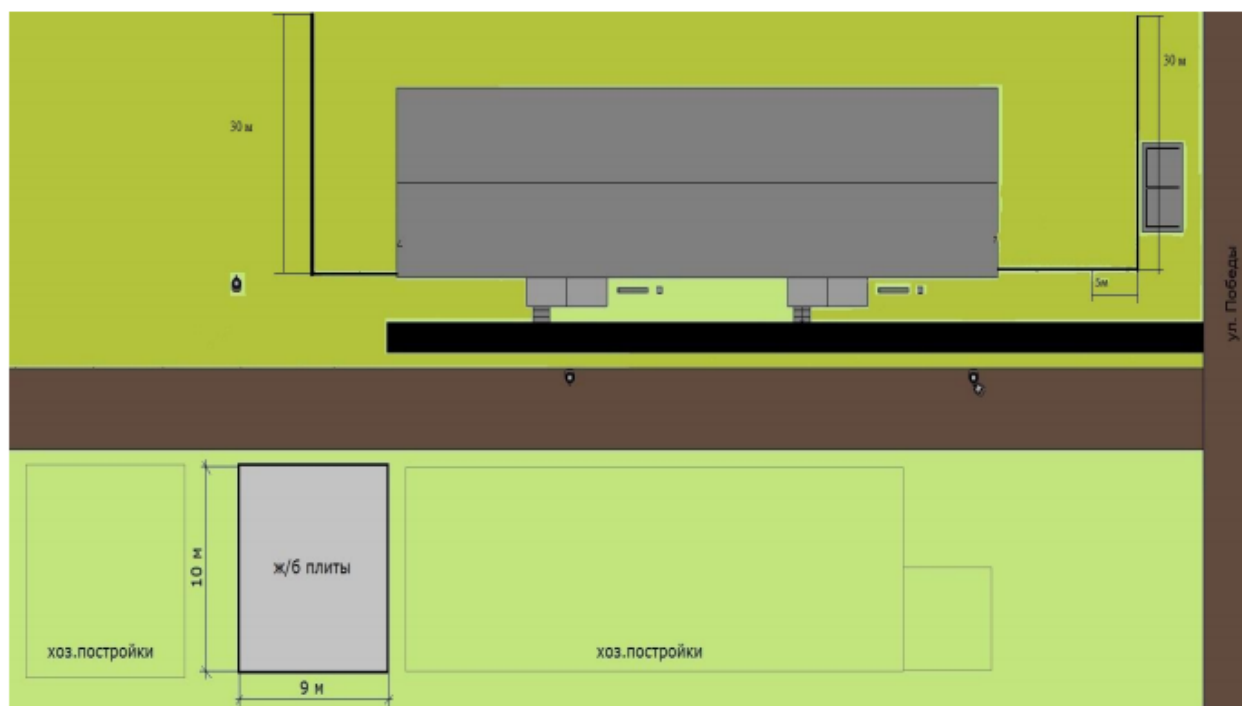

Условные обозначения:

-  - уличное освещение;
-  - ограждение из сетки;
-  - стоянка для автомобилей.



